

Bradax

INSTRUKCJA

ELEKTRONICZNY STEROWNIK Z WYŚWIETLACZEM LCD WL-3133

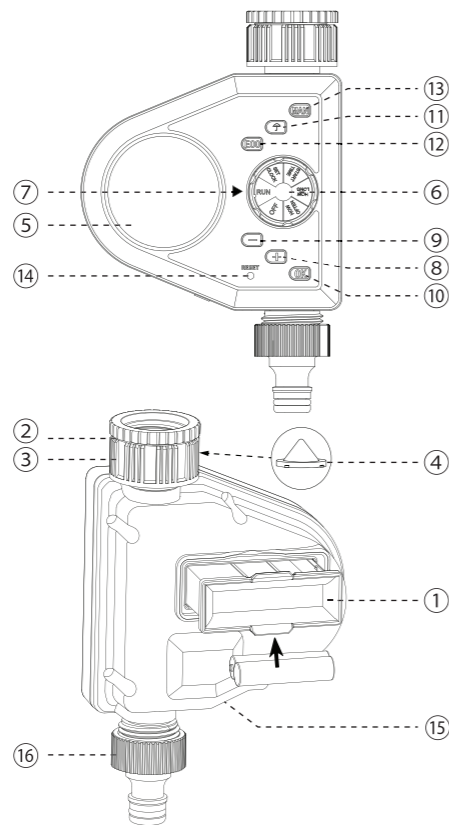
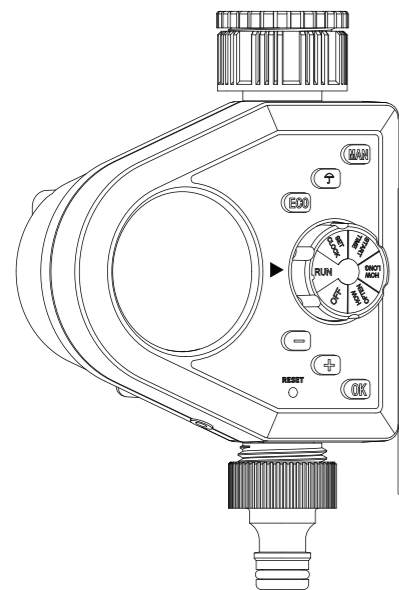

- 1 Przegroda na baterie
- 2 Redukcja na kran 3/4"
- 3 Przyłącze na kran 1"
- 4 Filtr
- 5 Wyświetlacz LCD
- 6 Pokrętko
- 7 Wskaźnik pozycji pokrętki
- 8 Przycisk +
- 9 Przycisk -
- 10 Przycisk OK
- 11 Opóźnienie czasu pracy
- 12 Tryb ECO
- 13 Obsługa ręczna ON/OFF
- 14 Reset
- 15 Wejście na czujniki
- 16 Przyłącze na szybkozłączę



INSTALACJA BATERII

Wyjąć przegrodę na baterie ①, włożyć 2 baterie alkaiczne 1.5V (LR6/AA) i włożyć przegrodę.

1. Używać wyłącznie nowych baterii alkaicznych na początku sezonu. Nie używać akumulatorów.
2. Gdy baterie są włożone, wyświetlacz LCD ⑤ pokazuje czas. Jeśli nie, sprawdzić czy baterie zostały odpowiednio włożone.
3. Gdy na wyświetlaczu LCD ⑤ pojawi się migająca ikona „Niski poziom baterii”, wyjąć przegrodę na baterie ① i poczekać 60 sekund aż ekran zgaśnie, po czym włożyć nowe baterie.



MONTAŻ STEROWNIKA

Dla kranów 3/4": założyć sterownik na kran przy użyciu załączonej redukcji 3/4" ②.
Dla kranów 1": zdjąć redukcję 3/4" ② i założyć sterownik bezpośrednio na kran.
Po podłączeniu sterownika do kranu, podłączyć wąż i odkręcić kran.

1. Zwrócić uwagę, by filtr ④ znajdował się na swoim miejscu.
2. Przed podłączeniem do kranu, przekręcić pokrętko ⑥ na pozycję OFF.

POZYCJE POKRĘTKA

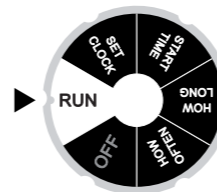

Pozycja pokrętki	Opis
RUN	Zatwierdzenie i zapisanie ustawień. Sterownik nawadnia według ustawień.
SET CLOCK	Ustawienia aktualnej godziny (0:00-23:59)
START TIME	Ustawienia godziny rozpoczęcia pracy (0:00-23:59)
HOW LONG	Ustawienia czasu pracy (0-240 minut)
HOW OFTEN	Ustawienia częstotliwości pracy (co 4,6,12 godzin lub 1-15 dni)
OFF	Wyłączanie sterownika

RESET

Użyć przycisku ⑭, by zresetować sterownik do ustawień fabrycznych.

CZUJNIK DESZCZU I WILGOTNOŚCI GLEBY

Sterownik posiada wejście na czujnik deszczu i wilgotności gleby ⑮ (czujniki niedołączone do zestawu) służące do wyłączenia sterownika w deszczowe dni lub gdy gleba jest zbyt wilgotna. Rodzaj gniazda: Mini Jack.



USTAWIANIE AKTUALNEJ GODZINY

Przekręcić pokrętko ⑥ na pozycję SET CLOCK, naciśnięć przycisk + ⑧ lub przycisk - ⑨ (hold button to change numbers quicker) to set current time. Press button OK ⑩ to confirm settings.

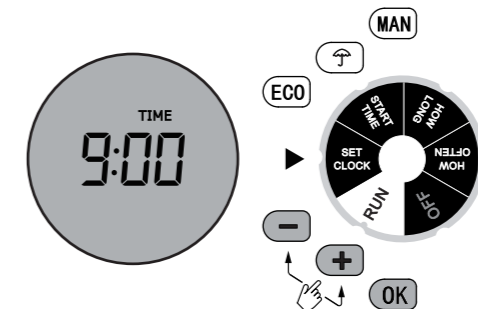

USTAWIENIA GODZINY ROZPOCZĘCIA PRACY

Przekręcić pokrętko ⑥ na pozycję START TIME, naciśnięć przycisk + ⑧ lub przycisk - ⑨ (przytrzymać dłużej, by szybciej zmienić liczbę), by ustawić godzinę rozpoczęcia pracy. Naciśnięć przycisk OK ⑩, by zatwierdzić ustawienia.

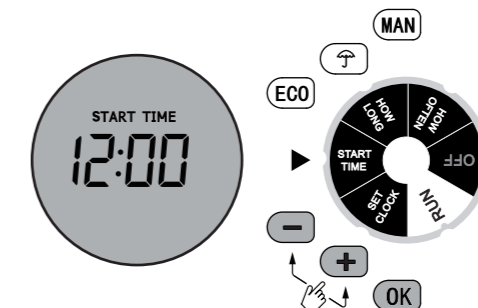

Uwaga:

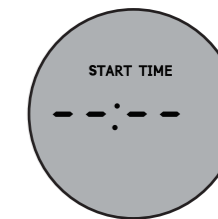

W powyższym przypadku, godzina rozpoczęcia pracy nie jest ustawiona.

USTAWIANIE CZASU PRACY

Przekręcić pokrętko ⑥ na pozycję HOW LONG, naciśnięć przycisk + ⑧ lub przycisk - ⑨ (przytrzymać dłużej, by szybciej zmienić liczbę), by ustawić czas pracy. Naciśnięć przycisk OK ⑩, by zatwierdzić ustawienia.

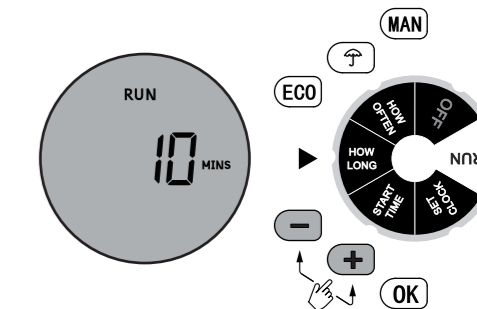

USTAWIANIE CZĘSTOTLIWOŚCI PRACY

Przekręcić pokrętkę ⑥ na pozycję HOW OFTEN, nacisnąć przycisk + ⑧ lub przycisk - ⑨ (przytrzymać dłużej, by szybciej zmienić liczby), by ustawić częstotliwość pracy. Nacisnąć przycisk OK ⑩, by zatwierdzić ustawienia.

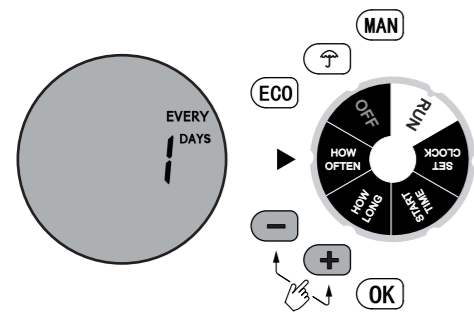

ZATWIERDZENIE USTAWIENÍ

Przekręcić pokrętkę ⑥ na pozycję RUN, by zapisać ustawienia. Sterownik rozpocznie zraszanie według ustawionej godziny, częstotliwości i czasu. Ekran wyświetla naprzemiennie aktualną godzinę i czas następnego rozpoczęcia zraszania. Zalecane jest zapisanie ustawień dla przypomnienia i odniesienia.

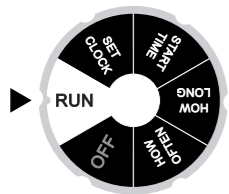

OPÓŹNIENIE CZASU PRACY

Gdy pokrętkę ⑥ znajduje się na pozycji RUN i gdy ustawienia zostały zapisane, nacisnąć przycisk opóźnienia czasu pracy ⑪. Użyć przycisku + ⑧ lub przycisku - ⑨ (przytrzymać dłużej, by szybciej zmienić liczby), by ustawić opóźnienie czasu pracy. Ekran wyświetla naprzemiennie aktualną godzinę i pozostałe godziny przed przywróceniem programu. By wyłączyć funkcję opóźnienia czasu pracy, przekręcić pokrętkę ⑥ na pozycję OFF i wrócić na pozycję RUN.

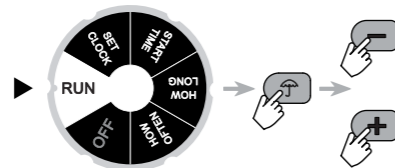

TRYB ECO

Tryb ECO pozwala na podzielenie czasu zraszania na krótsze cykle (EVERY) z przerwami pomiędzy nawadnianiem (DELAY).

Gdy pokrętkę ⑥ znajduje się na pozycji RUN, nacisnąć przycisk trybu ECO ⑫. Użyć przycisku + ⑧ lub przycisku - ⑨ (przytrzymać dłużej, by szybciej zmienić liczby), by ustawić krótsze okresy nawadniania i czas przerwy pomiędzy nimi. Nacisnąć przycisk OK ⑩, by zatwierdzić ustawienia.

PRZYKŁAD: Jeśli czas zraszania jest ustawiony na 10 minut i chcemy wstrzymać nawadnianie na 2 minuty co każde 5 minut (zraszanie przez 5 minut z 2-minutowymi przerwami) to całkowity czas nawadniania będzie nadal 10 minut.

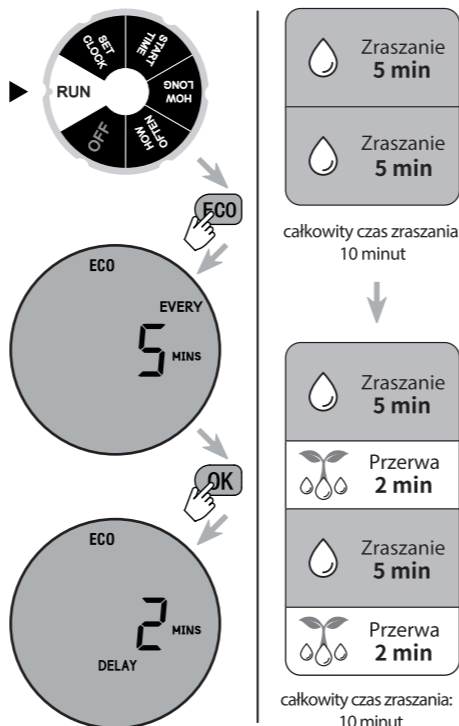

RĘCZNE USTAWIANIE

Ręcznie ustawione zraszanie jest ustawiane jednorazowo bez przerywania ustawionego programu nawadniania. Gdy pokrętkę ⑥ znajduje się na pozycji RUN, nacisnąć przycisk ręcznej obsługi ON/OFF ⑬. Użyć przycisku + ⑧ lub przycisku - ⑨ (przytrzymać dłużej, by szybciej zmienić liczby), by ustawić czas zraszania od 0-240 minut. Nacisnąć przycisk OK ⑩, by zatwierdzić ustawienia.

1. Ekran wyświetla naprzemiennie aktualną godzinę i pozostałe minuty przed przywróceniem programu.
2. Przekręcić pokrętkę ⑥ na pozycję OFF, by wyłączyć ręczne ustawianie lub nacisnąć po raz kolejny przycisk ręcznej obsługi ⑬.
3. Przekręcić pokrętkę ⑥ ponownie na pozycję RUN, by przywrócić ustawiony program.

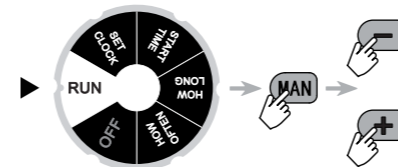

OBŚLUGA I BEZPIECZEŃSTWO

1. Wyłącznie do użytku zewnętrznego do obsługi zraszaczy i systemów nawadniających. Nie używać do celów przemysłowych w kontakcie z produktami żywnościowymi, chemikaliami i pestycydami.
2. Dozwolone ciśnienie wody: 0,5 - 8 bar (7 - 116 psi).
3. Nie podłączać do kranu, który ma mniejsze ciśnienie niż 0,5 bar.
4. Dopuszczalna temperatura wody: 0°C - 60°C.

5. Chronić sterownik podczas sezonu zimowego i mroźnych warunków.
6. Sterownik jest wodoodporny, a nie wodoszczelny.
7. Sterownik musi być założony nad powierzchnią ziemi i pionowo w stosunku do kranu.
8. Nie zanurzać w wodzie i unikać kontaktu z wodą.
9. Nie ciągnąć za wąż podłączony do sterownika, by nie doszło do uszkodzeń.
10. Filtr zatrzymuje cząsteczki brudu i przedłuża żywotność sterownika. Regularnie czyścić filtr i wymienić jeśli jest zużyty.
11. Nie używać kluczy lub obcęg, by uniknąć uszkodzenia sterownika.
12. Gdy sterownik nie działa, ponownie przeczytać uważnie instrukcję lub skontaktować się z serwisem przed zwróceniem sterownika.

PRZECHOWYWANIE

1. Zamknąć kran i zdjąć sterownik.
2. Wypuścić resztki wody ze sterownika.
3. Wyjmij baterie.
4. Wyszuszyć sterownik i przechowywać w suchym miejscu wewnątrz.

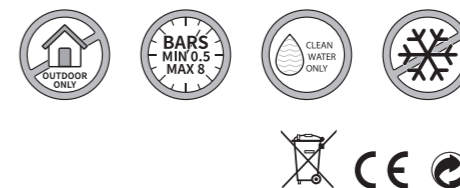

BRADAS Sp. z o.o. Sp.k.
ul. M. Konopnickiej 5
46-300 Olesno
www.bradas.pl

Bradas

INSTRUCTION

ELECTRONIC CONTROLLER WITH LCD SCREEN WL-3133

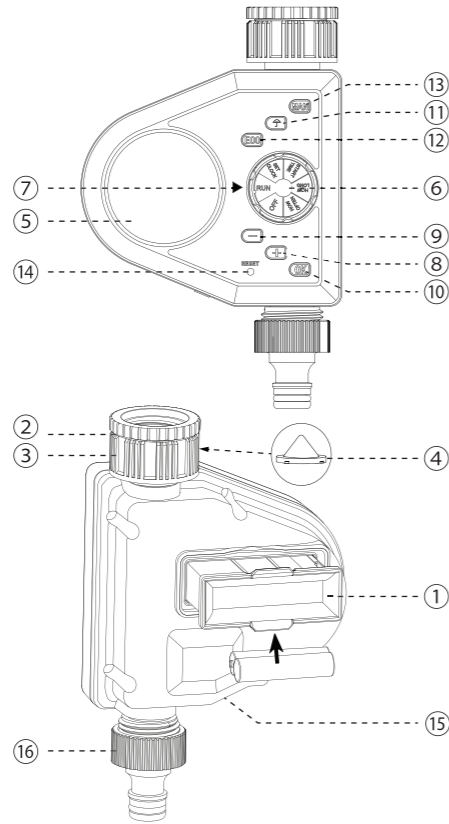
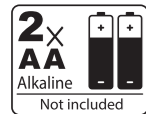
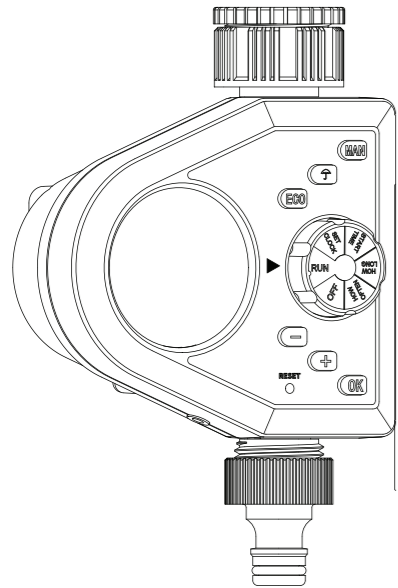

- ① Battery compartment
- ② Reduction for tap 3/4"
- ③ Tap adapter 1"
- ④ Filter
- ⑤ LCD screen
- ⑥ Knob
- ⑦ Knob position indicator
- ⑧ Button +
- ⑨ Button -
- ⑩ Button OK
- ⑪ Irrigation delay
- ⑫ ECO mode
- ⑬ Manual control ON/OFF
- ⑭ Reset
- ⑮ Sensor connection socket
- ⑯ Connector adapter

BATTERY INSTALLATION

Slide out battery compartment ①, insert 2 alkaline batteries 1.5V (LR6/AA) and put compartment in.

1. Use only new batteries at the beginning of season. Do not use rechargeable batteries.
2. When batteries inserted, LCD screen ⑤ shows clock time. If not, check if batteries are installed correctly.
3. When LCD screen ⑤ shows flashing icon „Low battery“, slide out battery compartment ① and wait 60 seconds until screen clears before inserting new batteries.

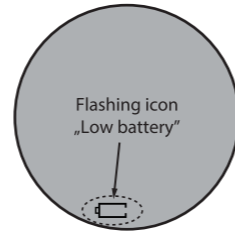

CONTROLLER INSTALLATION

For taps 3/4": install controller on tap using included reduction 3/4" ②.
 For taps 1": remove reduction 3/4" ② and install controller directly on tap.
 When controller installed on tap, attach hose and turn tap on.

1. Always keep filter ④ in place.
2. Turn knob ⑥ to OFF position before connecting to tap.

KNOB POSITIONS

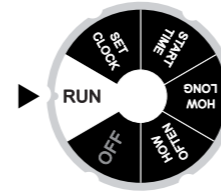

Knob position	Description
RUN	Settings confirmed and saved. Timer irrigates according to settings.
SET CLOCK	Current time settings (0:00-23:59)
START TIME	Irrigation start time settings (0:00-23:59)
HOW LONG	Irrigation time settings (0-240 minut)
HOW OFTEN	Irrigation frequency settings (every 4,6,12 hours or 1-15 days)
OFF	Turning controller off

RESET

Use button ⑭ to reset controller to factory default settings.

RAIN AND MOISTURE SENSOR

Controller is equipped with rain and soil moisture sensor ⑮ socket (sensors are not included in set) to turn controller off during rainy days or when soil is too wet. Socket type: Mini Jack.

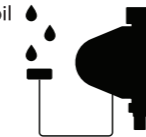

CURRENT TIME SETTINGS

Turn knob ⑥ to SET CLOCK position, press button + ⑧ or button - ⑨ (hold button to change numbers quicker) to set current time. Press button OK ⑩ to confirm settings.

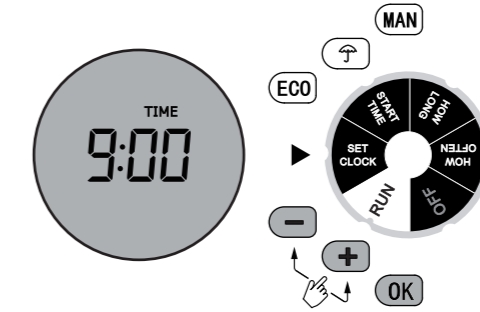

IRRIGATION START TIME SETTINGS

Turn knob ⑥ to START TIME position, press button + ⑧ or button - ⑨ (hold button to change numbers quicker) to set irrigation start time. Press button OK ⑩ to confirm settings.

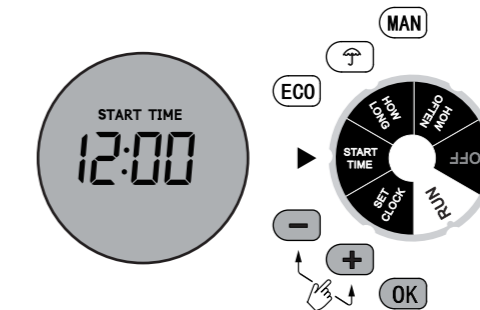

Note:

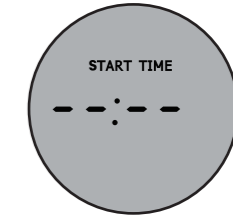

In above case, irrigation start time is not programmed.

IRRIGATION TIME SETTINGS

Turn knob ⑥ to HOW LONG position, press button + ⑧ or button - ⑨ (hold button to change numbers quicker) to set irrigation time. Press button OK ⑩ to confirm settings.

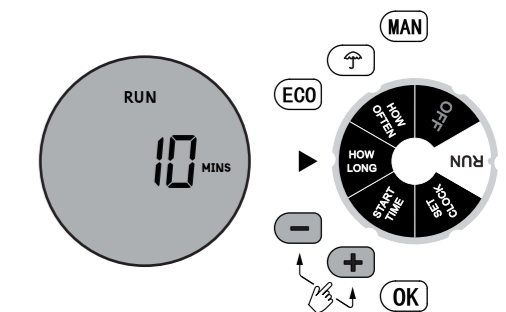

IRRIGATION FREQUENCY SETTINGS

Turn knob ⑥ to HOW OFTEN position, press button + ⑧ or button - ⑨ (hold button to change numbers quicker) to set irrigation frequency. Press button OK ⑩ to confirm settings.

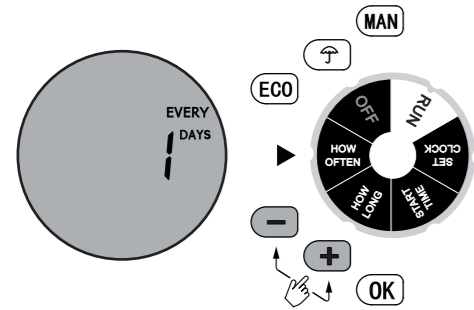

SETTINGS CONFIRMATION

Turn knob ⑥ to RUN position to save settings. Controller irrigates according to programmed time, frequency and duration. Screen flashes alternately current time and next irrigation start time. It is recommended to note settings for records or reference.

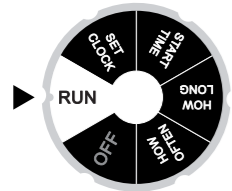

IRRIGATION DELAY

When knob ⑥ at RUN position and program saved, press irrigation delay button ⑪. Use button + ⑧ or button - ⑨ (hold button to change numbers quicker) to set irrigation delay. Screen flashes alternately current time and hours remaining before program resumes. To turn irrigation delay off, turn knob ⑥ to OFF position and back to RUN position.

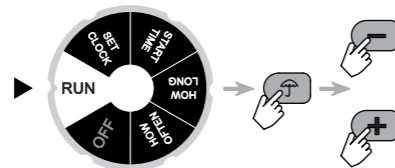

ECO MODE

ECO mode allows splitting irrigation time into smaller watering cycles (EVERY) with breaks between irrigation (DELAY).

When knob ⑥ at RUN position, press ECO mode button ⑫. Use button + ⑧ or button - ⑨ (hold button to change numbers quicker) to set duration of smaller irrigation cycles and breaks between them. Press button OK ⑩ to confirm settings.

EXAMPLE: If irrigation time is 10 minutes and you want to hold watering for 2 minutes in every 5 minutes (irrigation for 5 minutes with 2-minute break), total watering duration will still be 10 minutes.

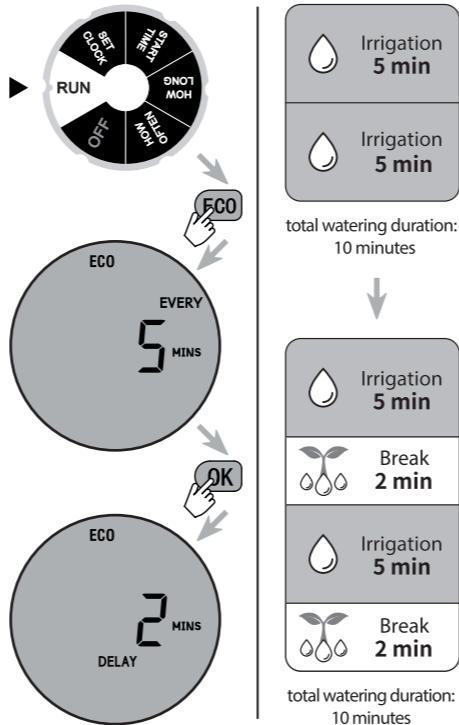

MANUAL CONTROL SETTINGS

Manual irrigation is set for one time without interrupting watering program. When knob ⑥ at RUN position, press manual control ON/FF button ⑬. Use button + ⑧ or button - ⑨ (hold button to change numbers quicker) to set irrigation time from 0-240 minutes. Press button OK ⑩ to confirm settings.

1. Screen flashes alternately current time and minutes remaining before program resumes.
2. Turn knob ⑥ to OFF position to turn manual control off or press manual control button again ⑬.
3. Turn knob ⑥ to RUN position again to resume set program.

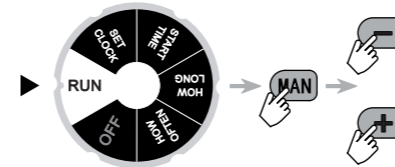

CARE AND MAINTENANCE

1. Only for outdoor use to control sprinklers and irrigation systems. Do not use for industrial purpose in contact with food products, chemicals and pesticides.
2. Operating water pressure: 0,5 - 8 bar (7 - 116 psi).
3. Do not connect controller to tap with water pressure lower than 0,5 bar.
4. Operating water temperature: 0°C - 60°C.

5. Protect controller during winter season and freezing conditions.
6. Controller is water-resistant, not waterproof.
7. Install controller above ground and vertically to tap.
8. Do not submerge in water and avoid controller to be in contact with water.
9. Do not pull hose once attached to controller to avoid any damage.
10. Filter traps dirt particles and prolongs life of controller. Clean filter regularly and replace when worn.
11. Do not use spanners or pliers to avoid damage to controller.
12. If controller does not work, read instruction carefully again or contact your store service before returning timer to store.

MAINTENANCE

1. Close tap and remove controller.
2. Drain out water from controller.
3. Remove batteries.
4. Dry controller and store in dry indoor place.

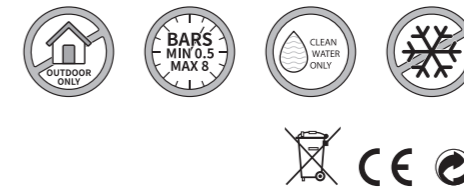

BRADAS Sp. z o.o. Sp.k.
ul. M. Konopnickiej 5
46-300 Olesno
www.bradas.pl